

# ***БУКВЫ, ЗВУКИ***

***(часть 2)***

## **Рабочая тетрадь**

**Занимаясь по этой тетради  
ребенок научится “слышать”  
в словах различные звуки  
и их сочетания**

Валерий Саченко. Copyright © 2008. Все права защищены.  
Разрешается републикация материалов сайта с обязательным указанием ссылки :

**<http://vscolu.ru>**

Назови картинки.

Раскрась ту из них, в которой есть звук, указанный ниже.

Э

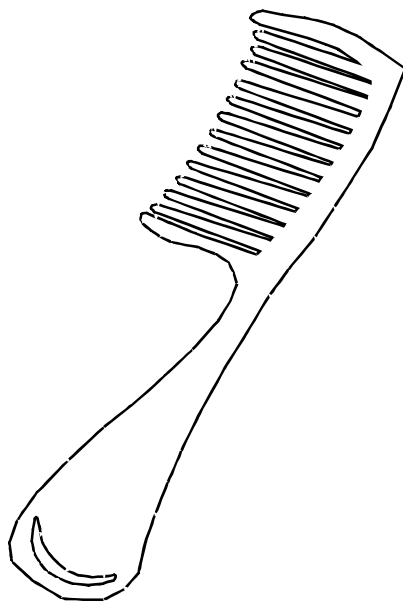
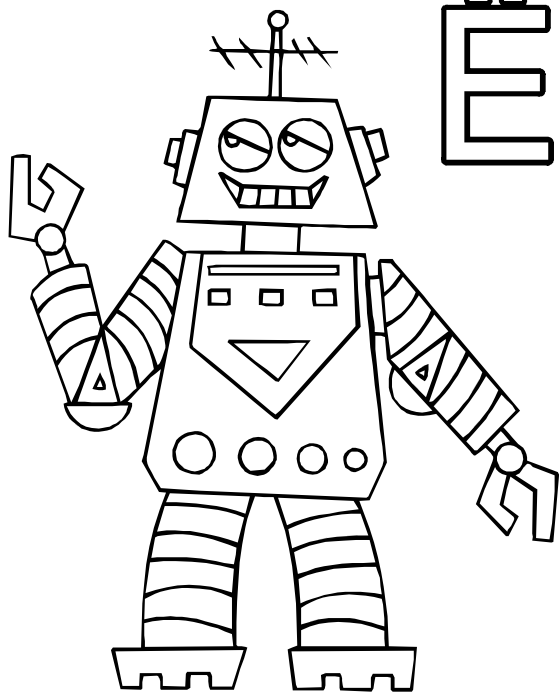

Назови картинки.

Раскрась ту из них, в которой есть звук, указанный ниже.

И

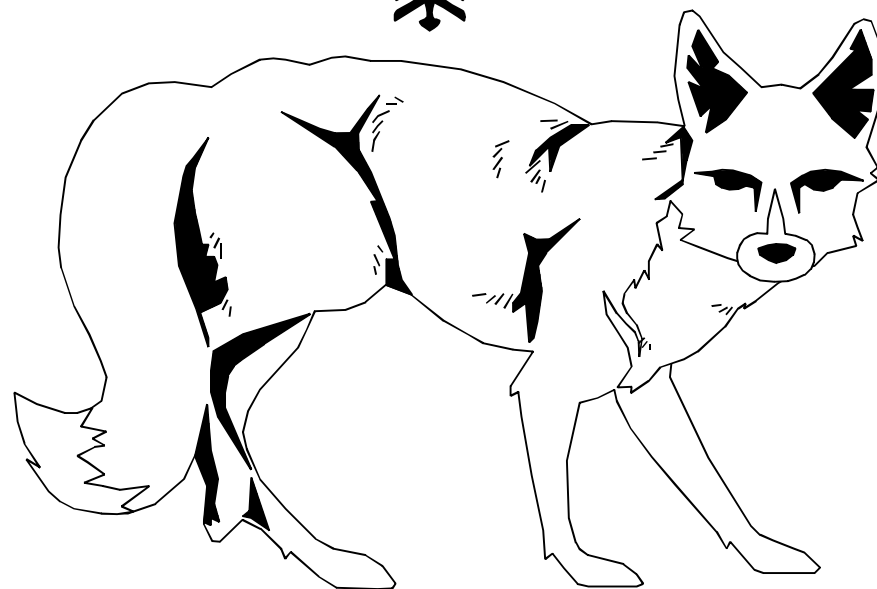
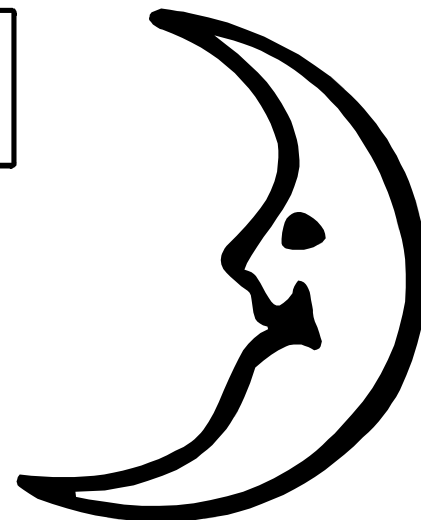

Назови картинки.

Раскрась ту из них, в которой есть звук, указанный ниже.

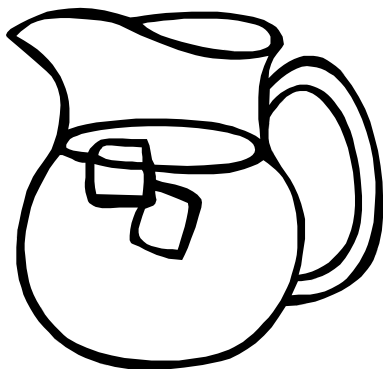
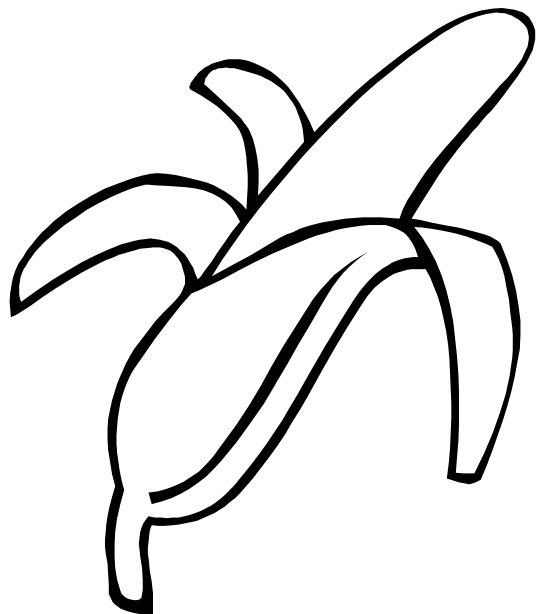
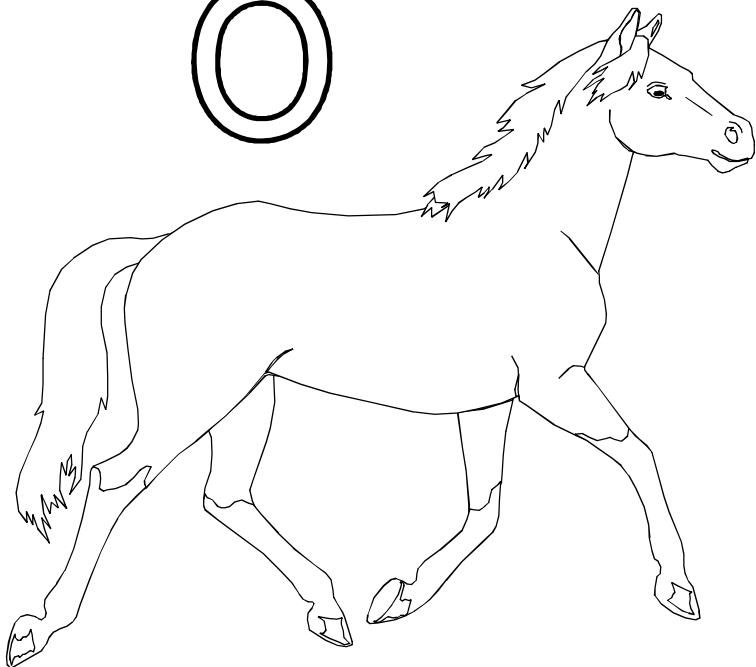
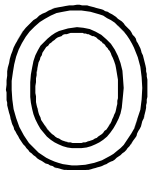
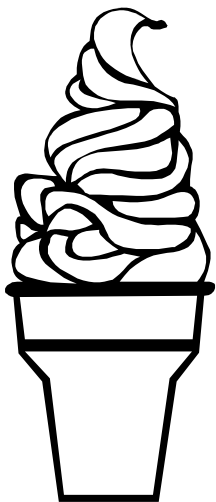

Назови картинки.

Раскрась ту из них, в которой есть звук, указанный ниже.

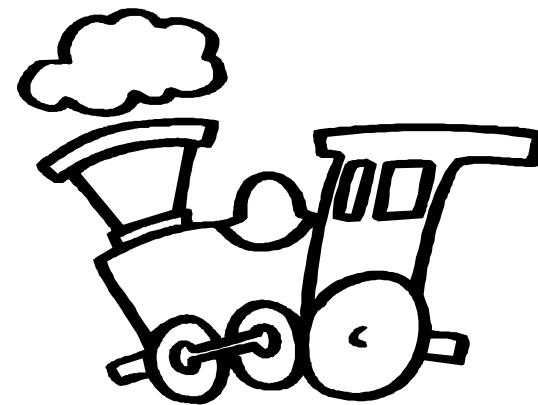
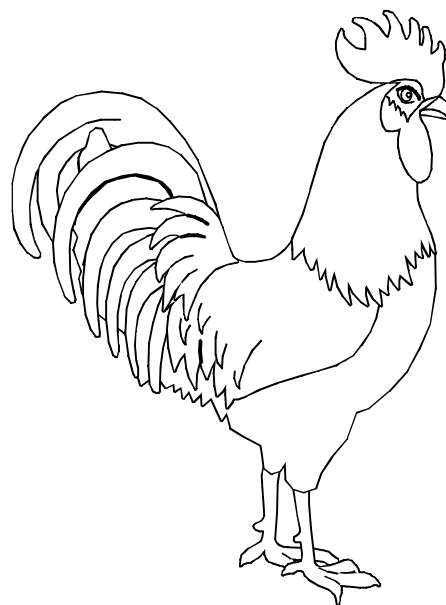
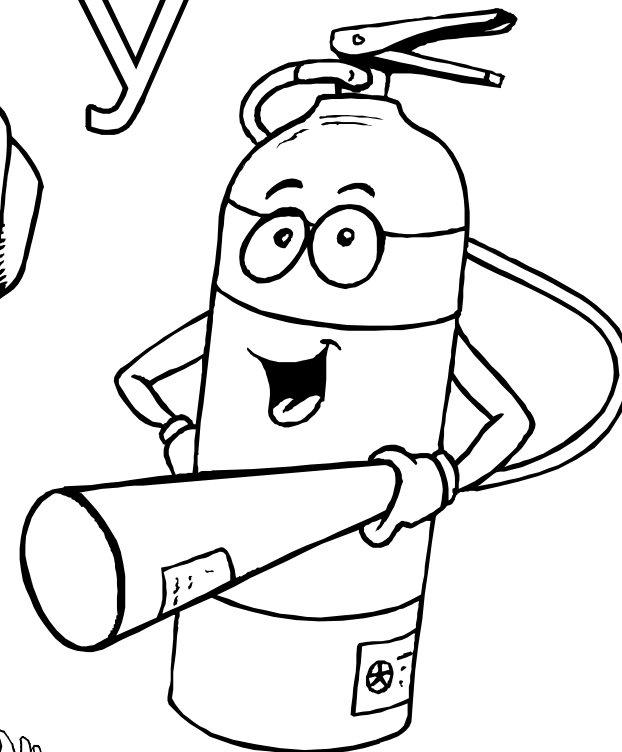
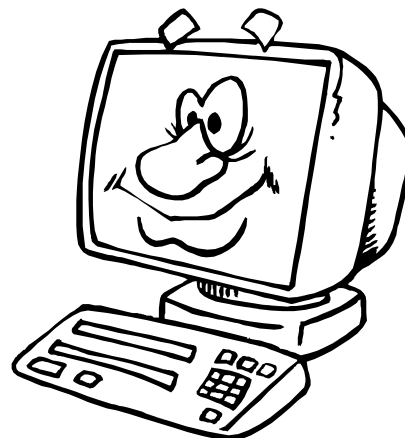

Назови картинки.

Раскрась ту из них, в которой есть звук, указанный ниже.

Ы

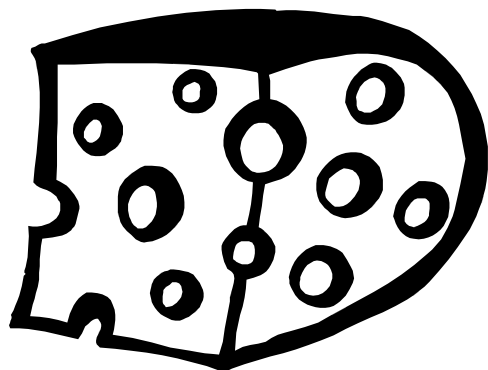
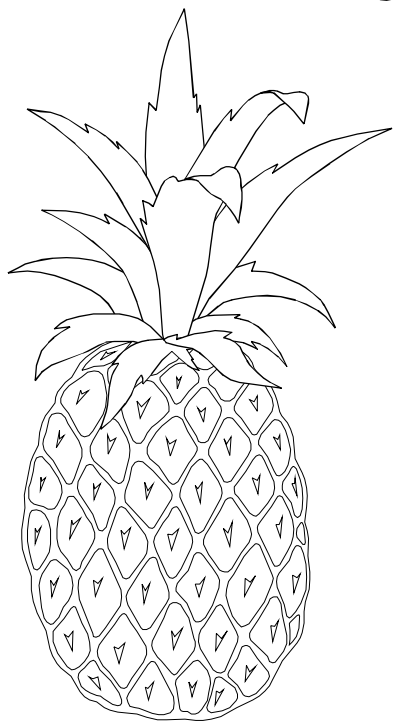

Назови картинку.

Раскрась ту из них, в которой есть звук, указанный ниже.

Э

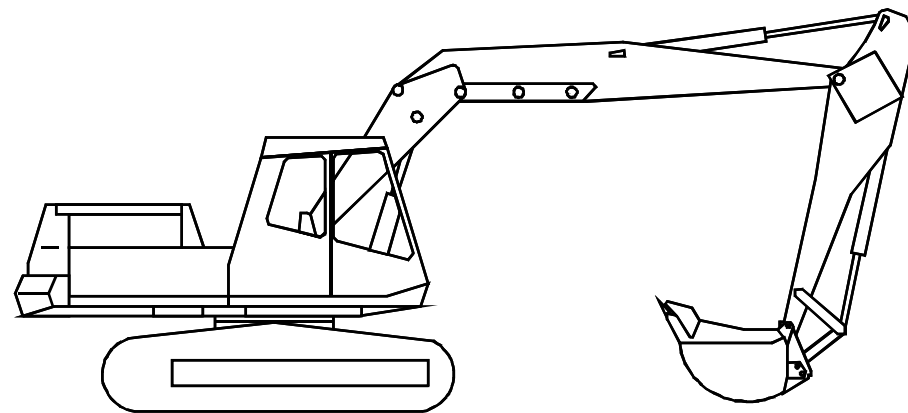
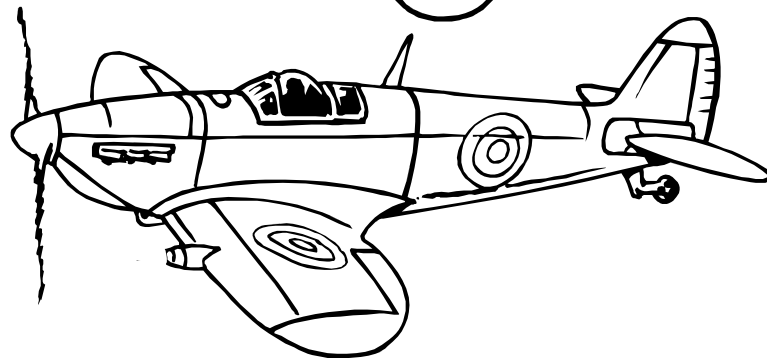

Назови картинки.

Раскрась ту из них, в которой есть звук, указанный ниже.

Ю

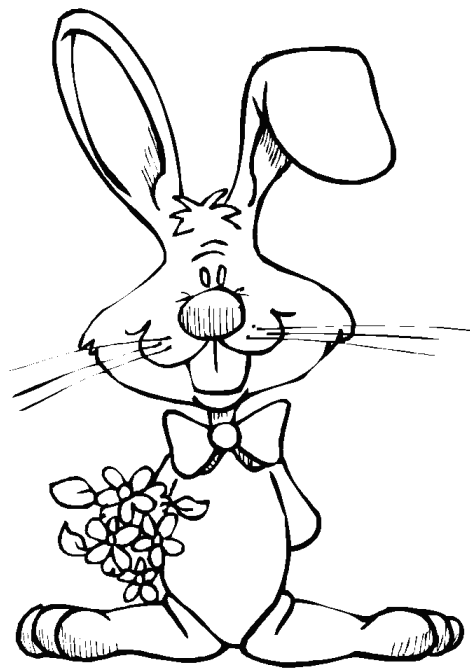
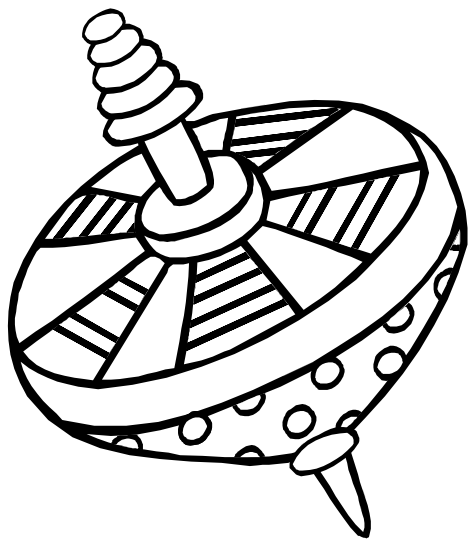

Назови картинки.

Раскрась ту из них, в которой есть звук, указанный ниже.

Я

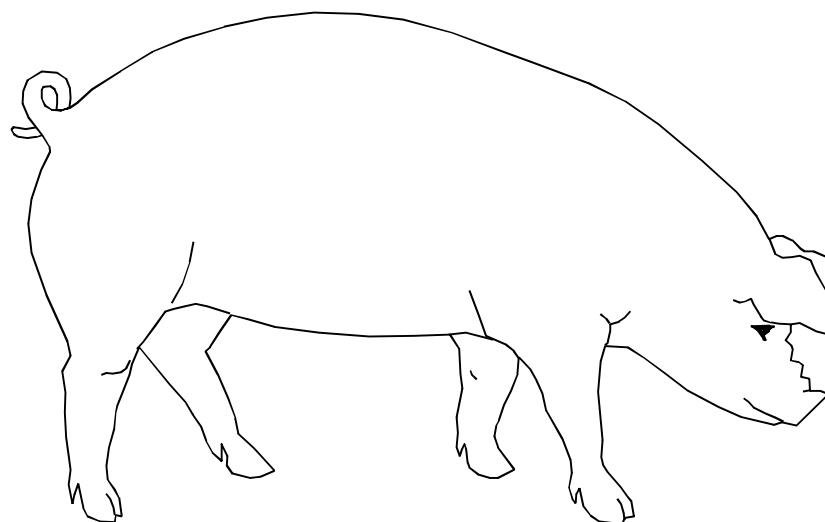
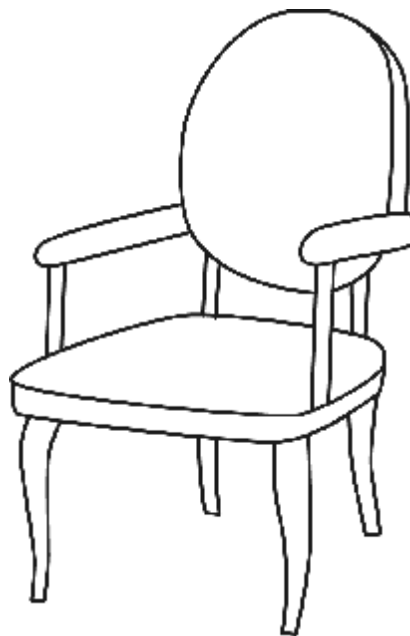

Назови картинку. Раскрась ту из них,  
в которой есть сочетание букв, указанный ниже.

СТ

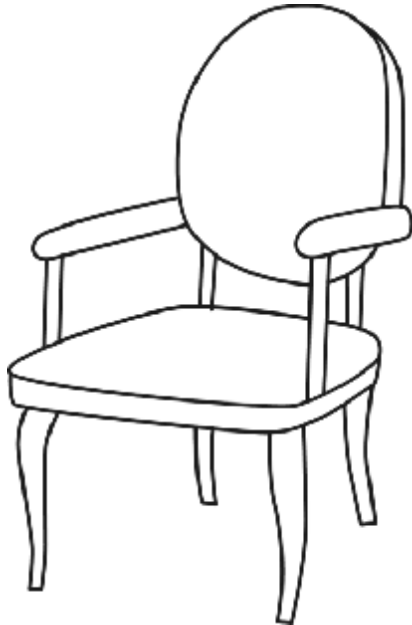
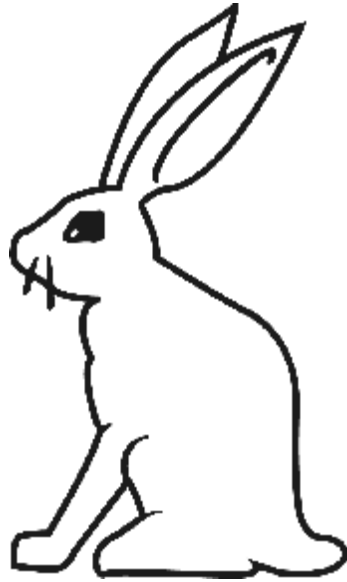

Назови картинку. Раскрась ту из них,  
в которой есть сочетание букв, указанный ниже.

РВ

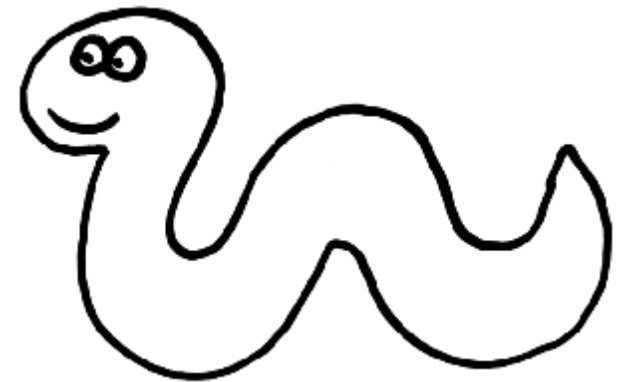
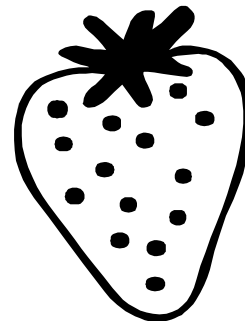
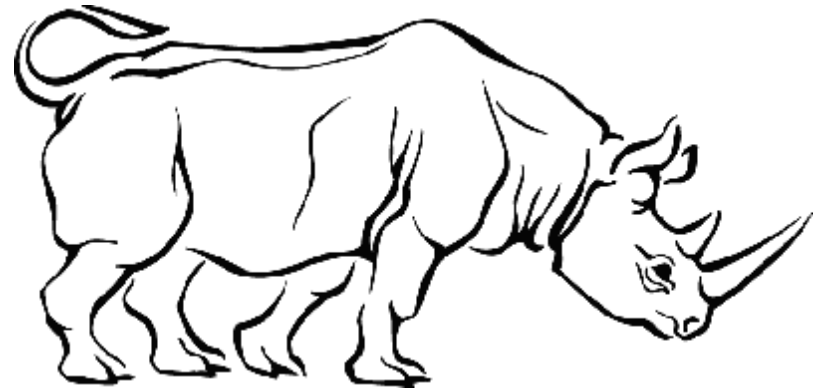
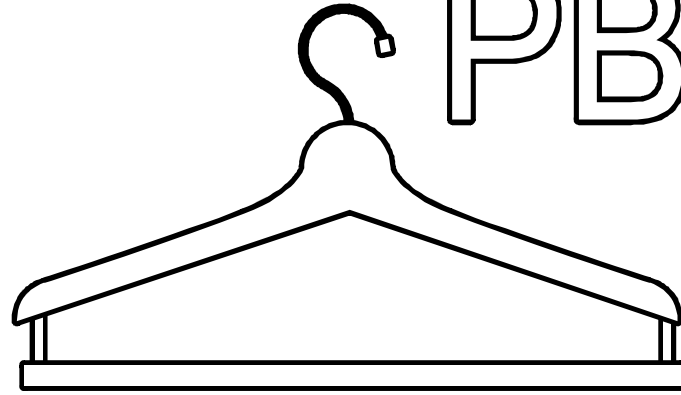

Назови картинку. Раскрась ту из них,  
в которой есть сочетание букв, указанный ниже.

РТ

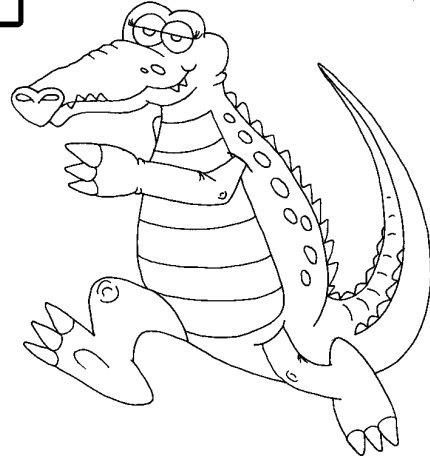
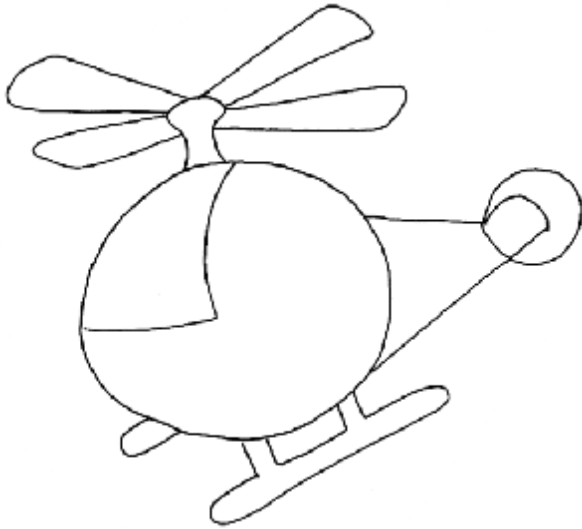

Назови картинку. Раскрась ту из них,  
в которой есть сочетание букв, указанный ниже.

ПК

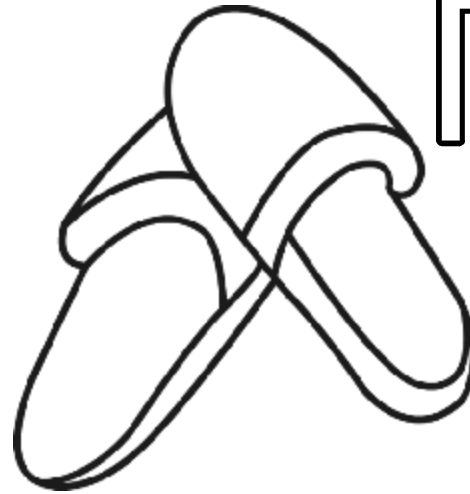

Назови картинку. Раскрась ту из них, в которой есть сочетание букв, указанный ниже.

КР

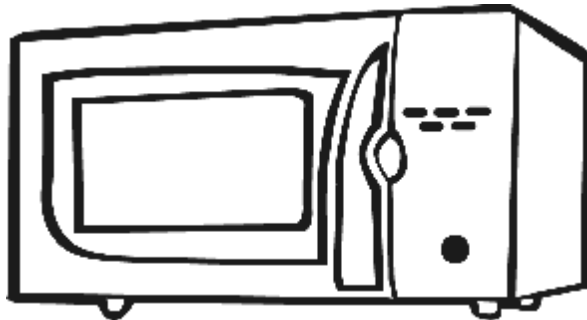
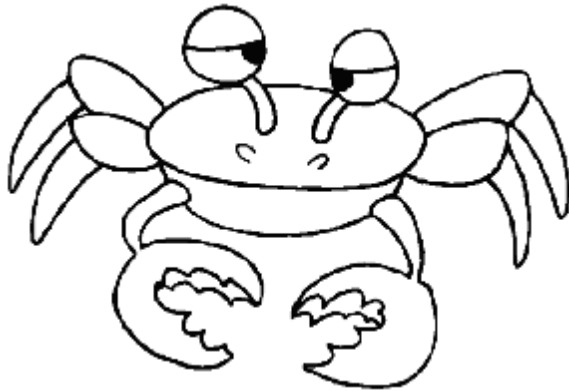
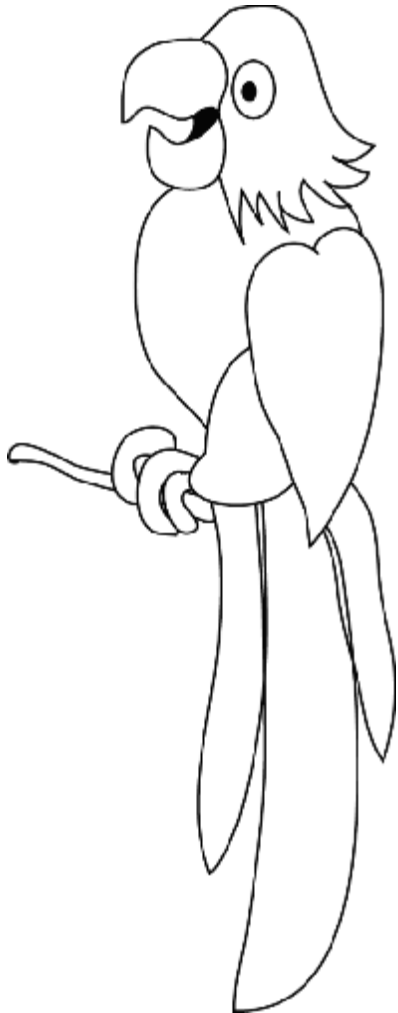
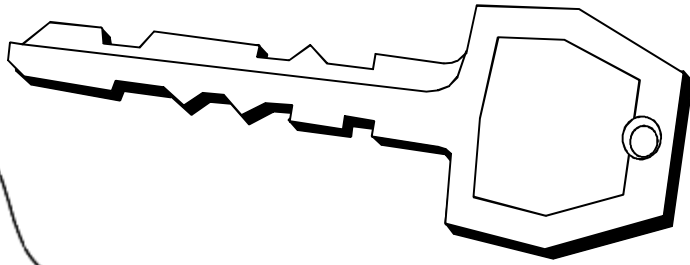

Назови картинку. Раскрась ту из них, в которой есть сочетание букв, указанный ниже.

МК

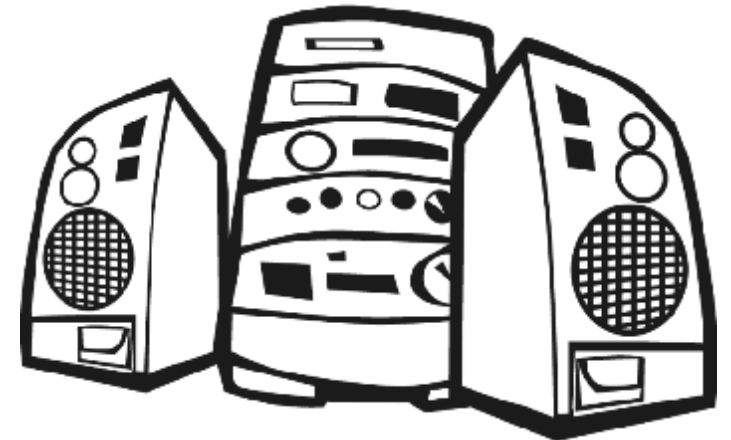



Назови картинку. Раскрась ту из них,  
в которой есть сочетание букв, указанный ниже.

ЧК

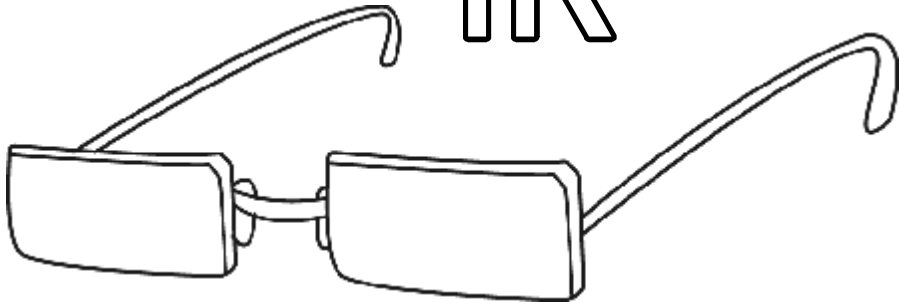

Назови картинку. Раскрась ту из них,  
в которой есть сочетание букв, указанный ниже.

МП

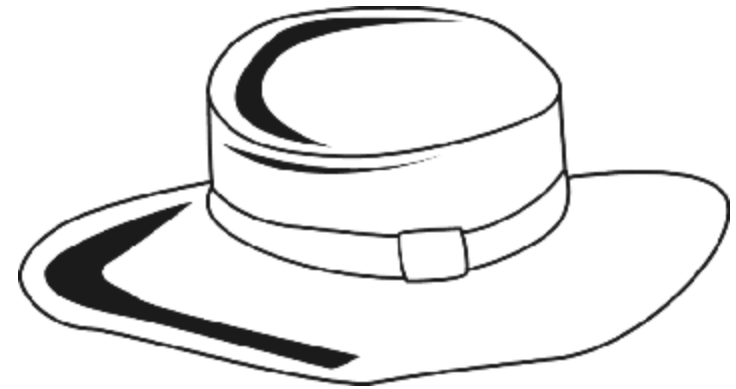

Назови картинку. Раскрась ту из них,  
в которой есть сочетание букв, указанный ниже.

РБ

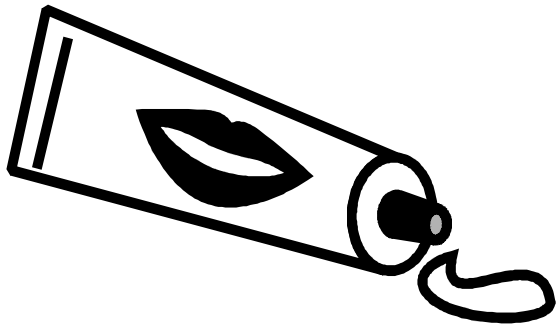
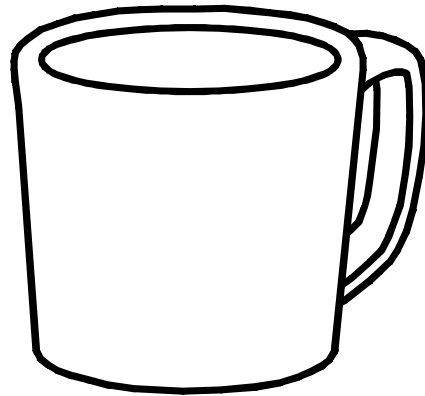
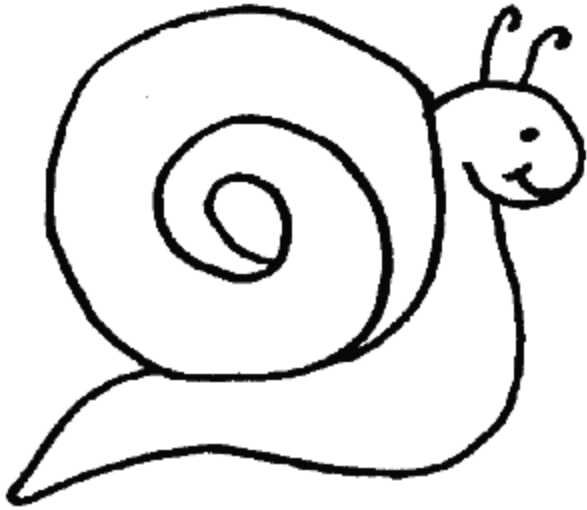

Назови картинку. Раскрась ту из них,  
в которой есть сочетание букв, указанный ниже.

МЛ

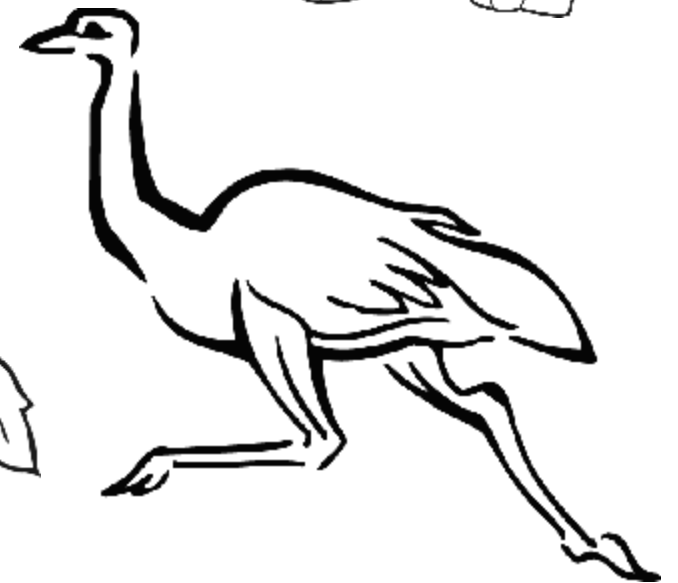
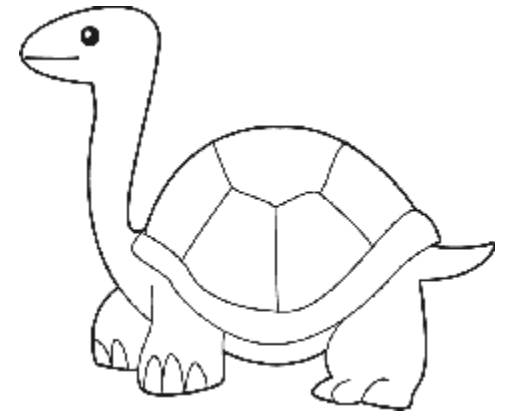
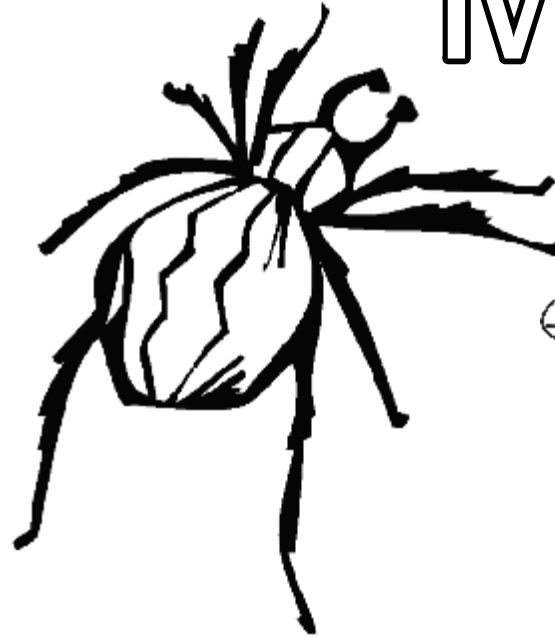

Назови картинку. Раскрась ту из них,  
в которой есть сочетание букв, указанный ниже.

БЛ

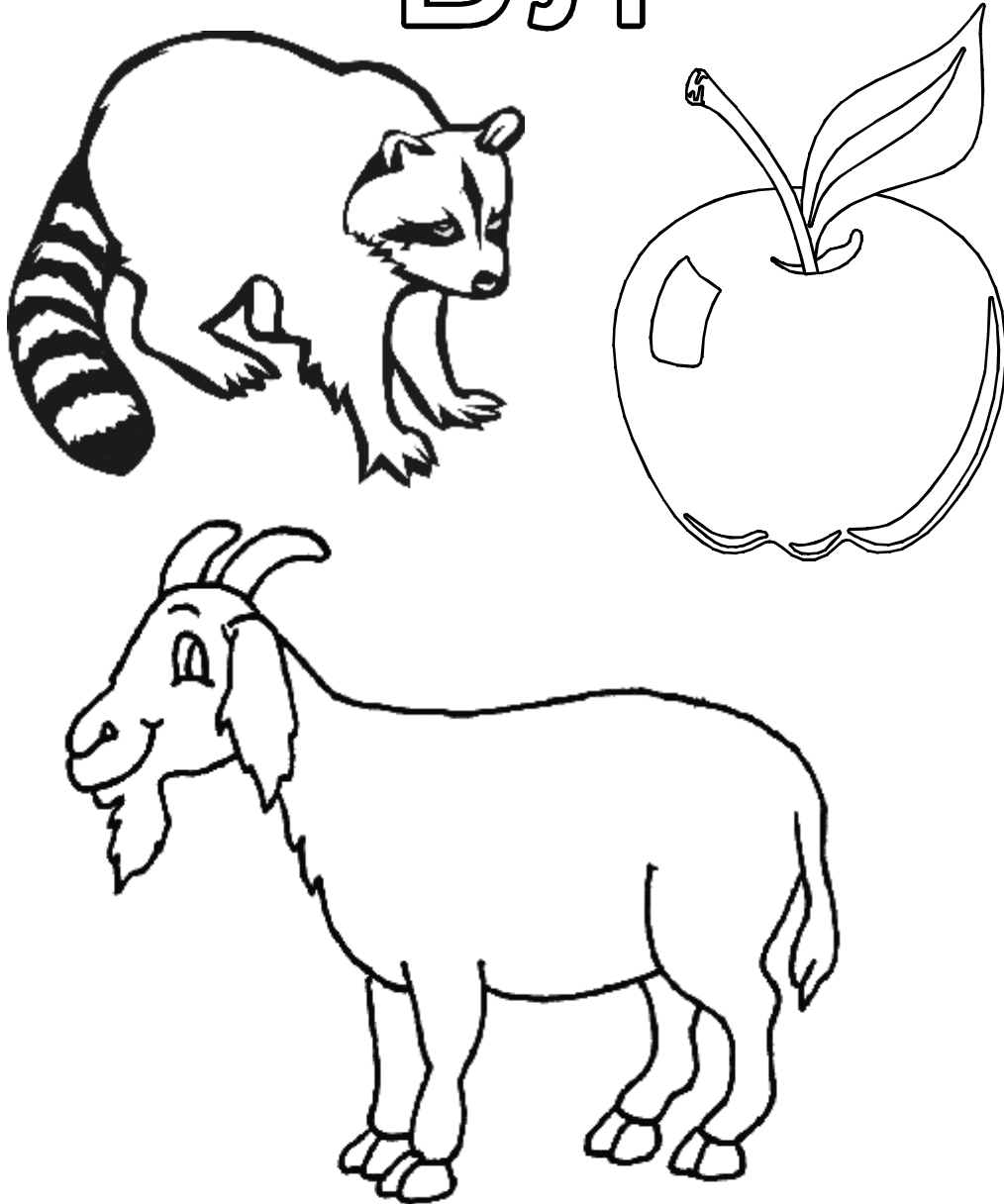

Назови картинку. Раскрась ту из них,  
в которой есть сочетание букв, указанный ниже.

ДР

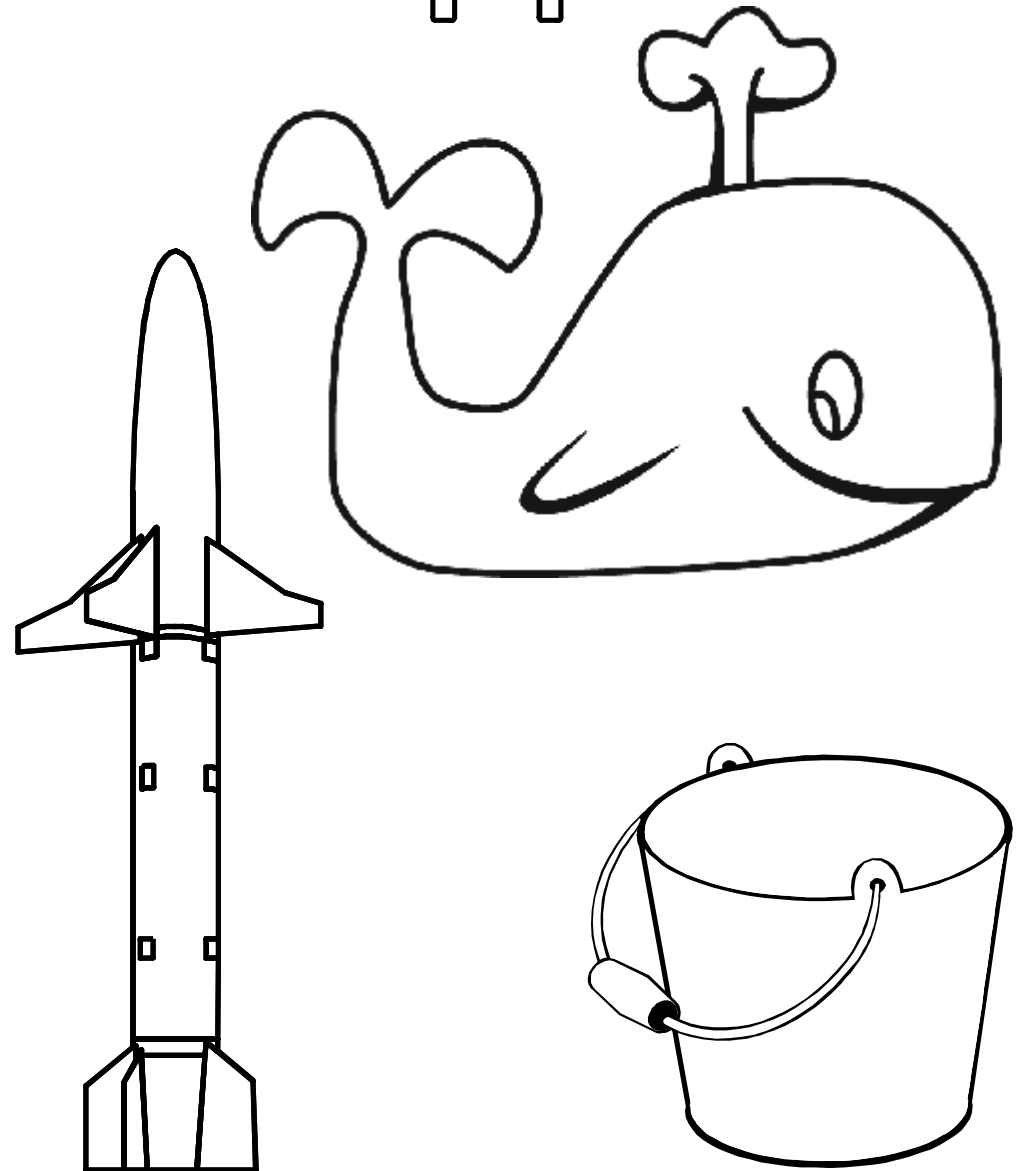

Назови картинки. Раскрась ту из них,  
в которой есть сочетание букв, указанный ниже.

ВА

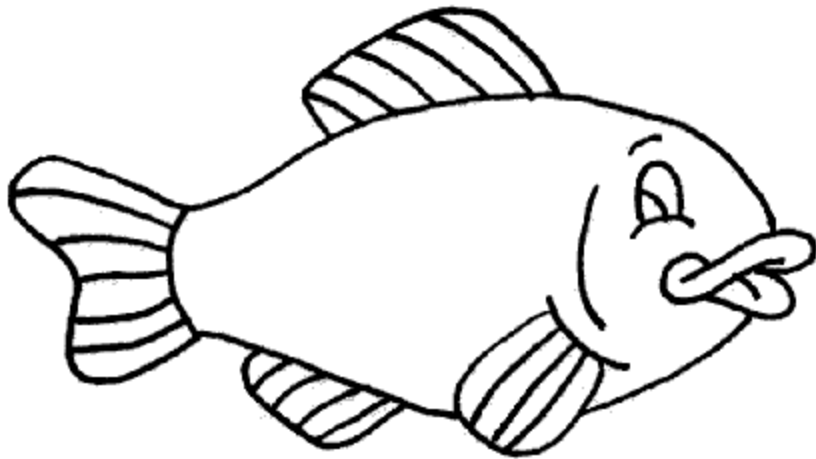
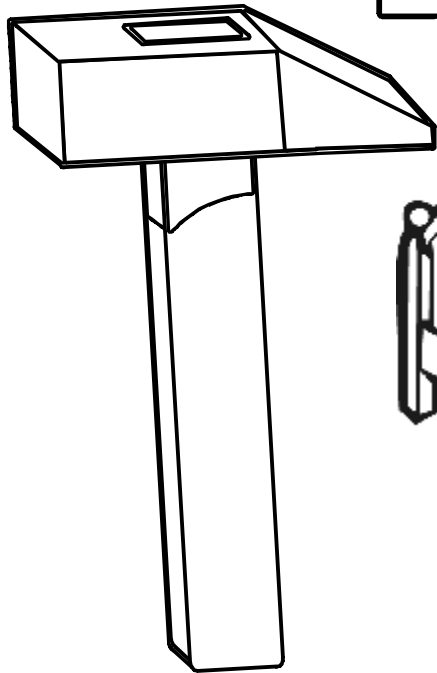

Назови картинки. Раскрась ту из них,  
в которой есть сочетание букв, указанный ниже.

УХ

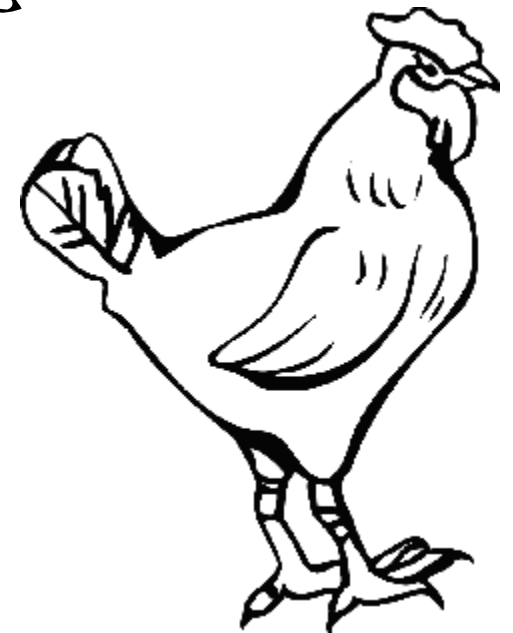
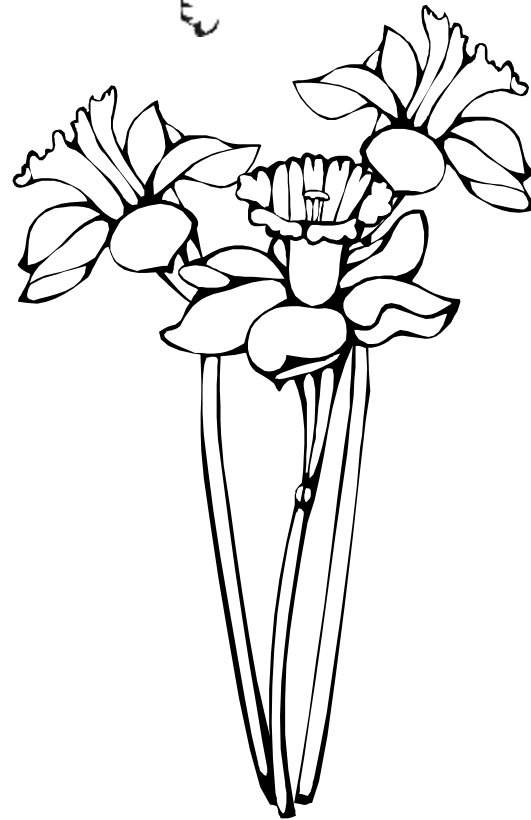

Назови картинку. Раскрась ту из них,  
в которой есть сочетание букв, указанный ниже.

НО

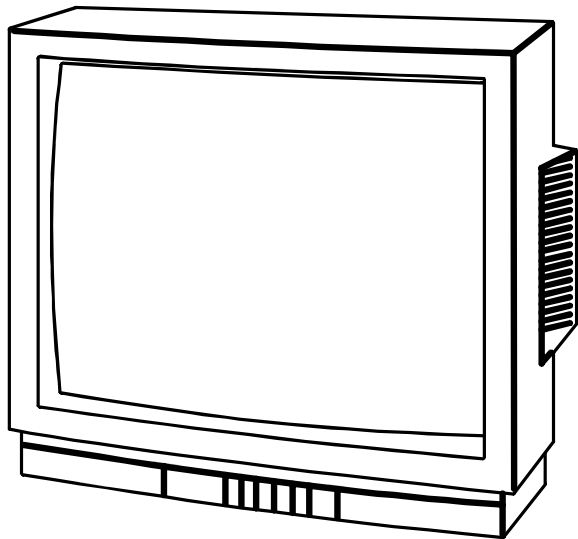
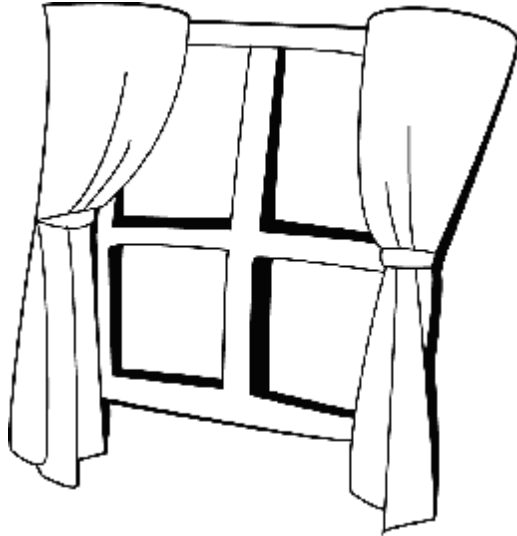
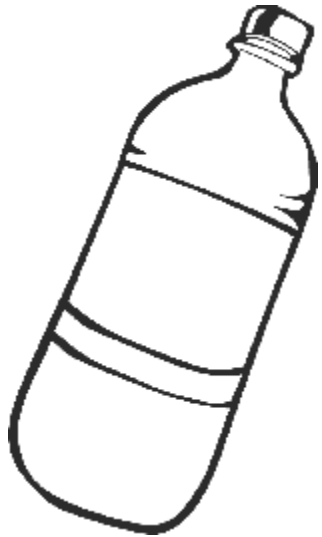

Назови картинку. Раскрась ту из них,  
в которой есть сочетание букв, указанный ниже.

РУ

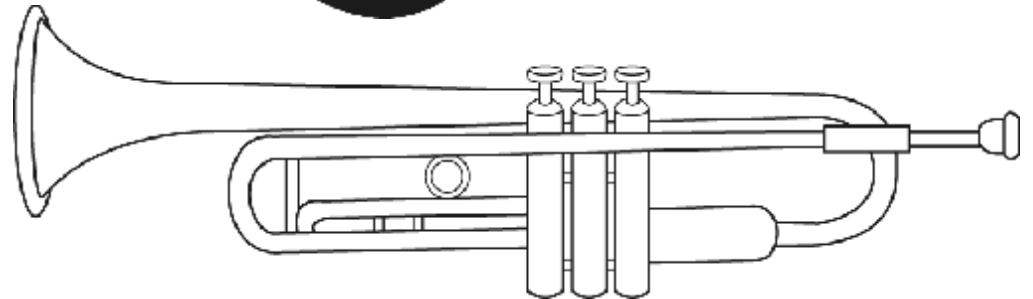
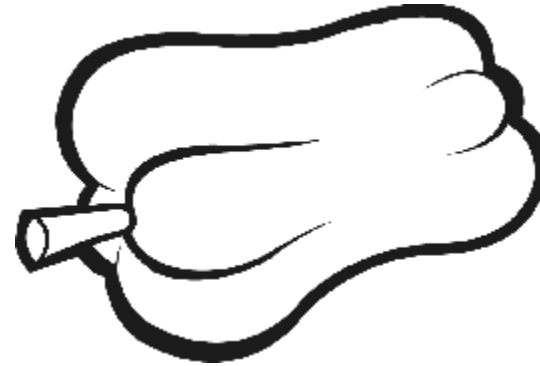
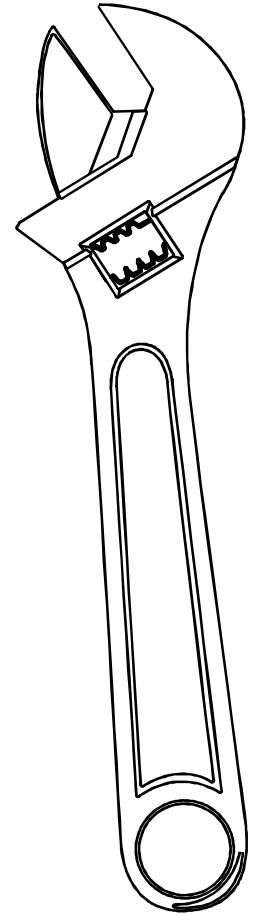
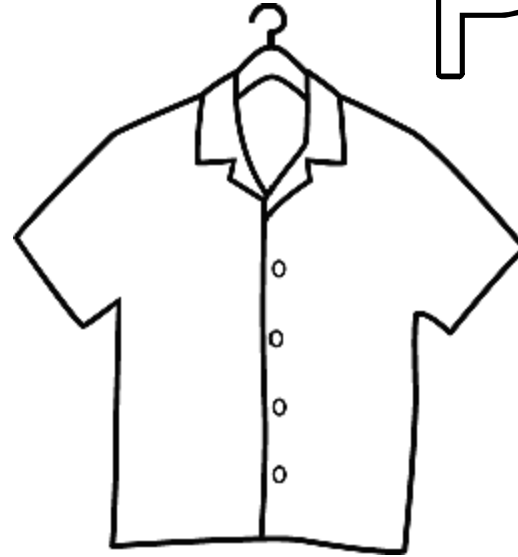

Назови картинку. Раскрась ту из них,  
в которой есть сочетание букв, указанный ниже.

ЛИ

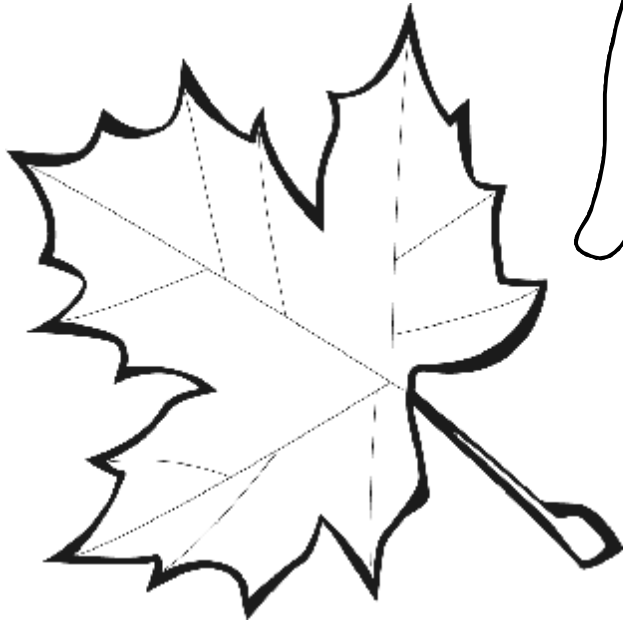
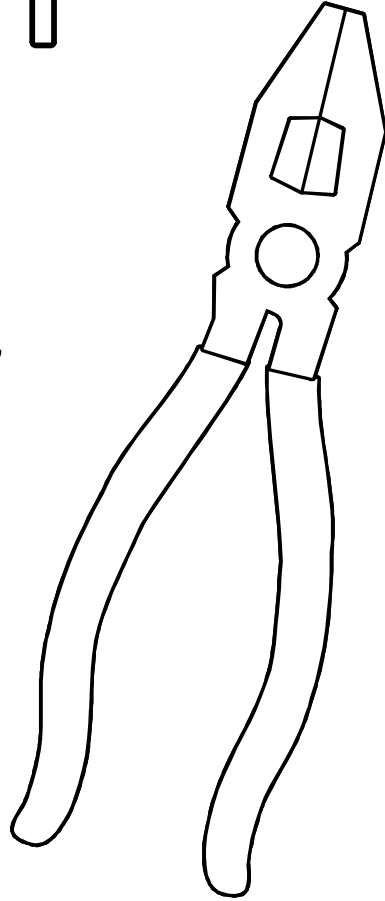
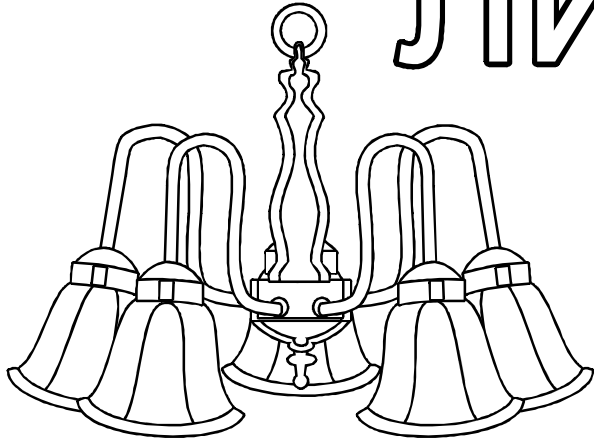

Назови картинку. Раскрась ту из них,  
в которой есть сочетание букв, указанный ниже.

КА

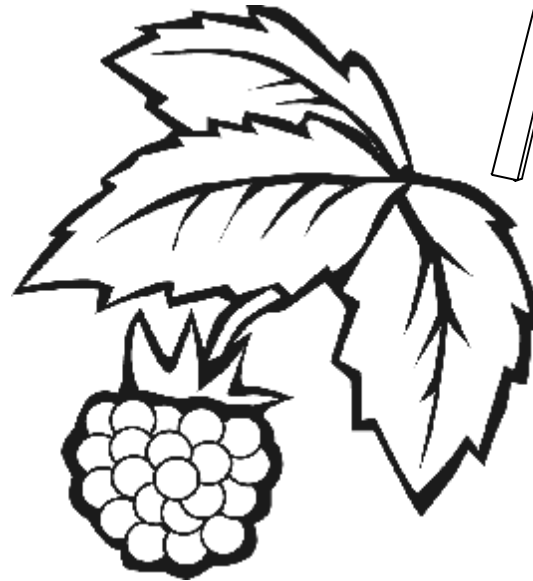
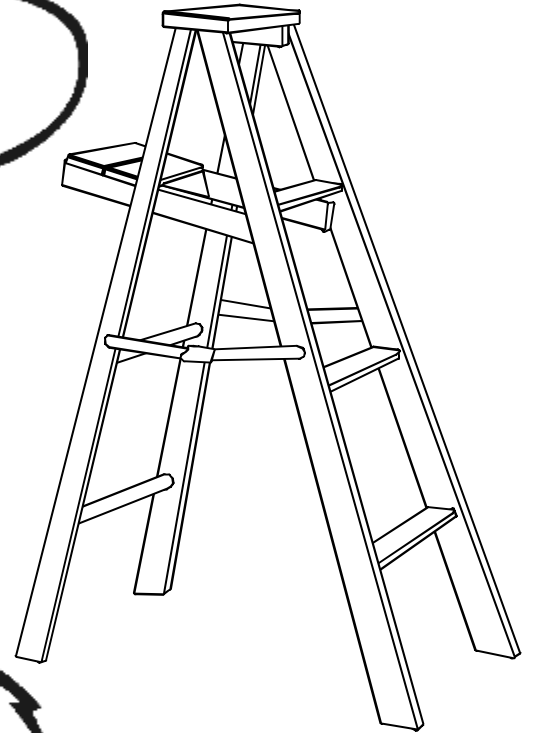
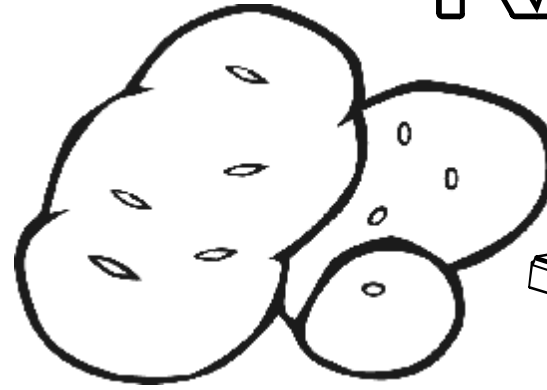

Назови картинки. Раскрась ту из них,  
в которой есть сочетание букв, указанный ниже.

ВА

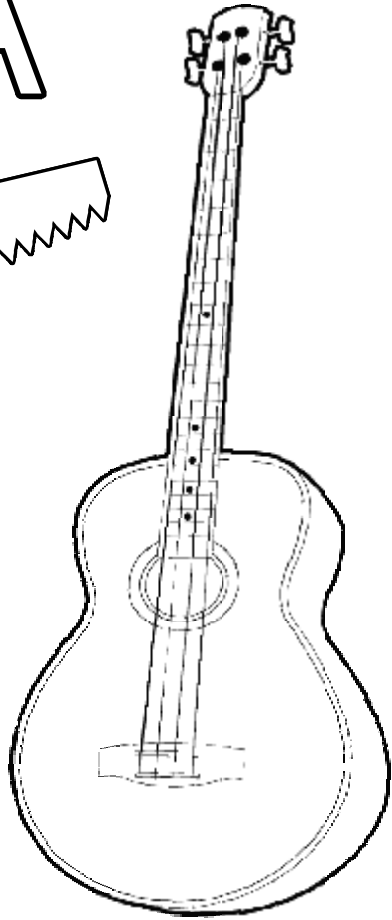
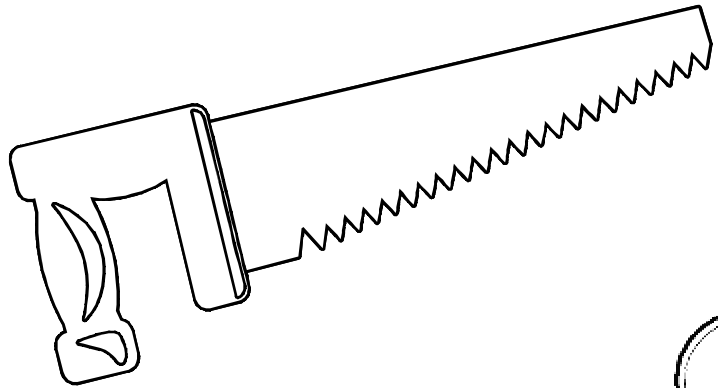

Назови картинки. Раскрась ту из них,  
в которой есть сочетание букв, указанный ниже.

ЧА

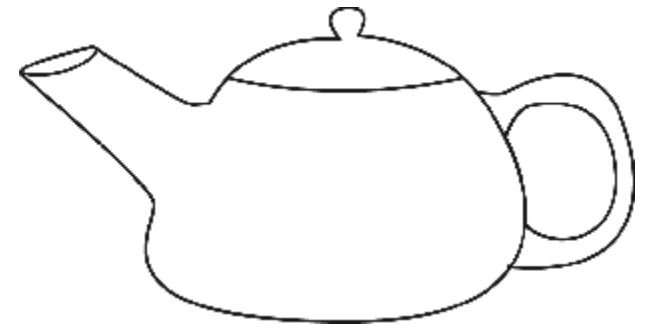
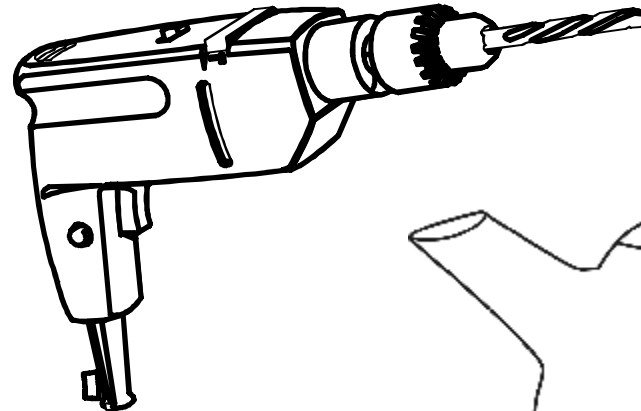

Назови картинки. Раскрась ту из них,  
в которой есть сочетание букв, указанный ниже.

ПО

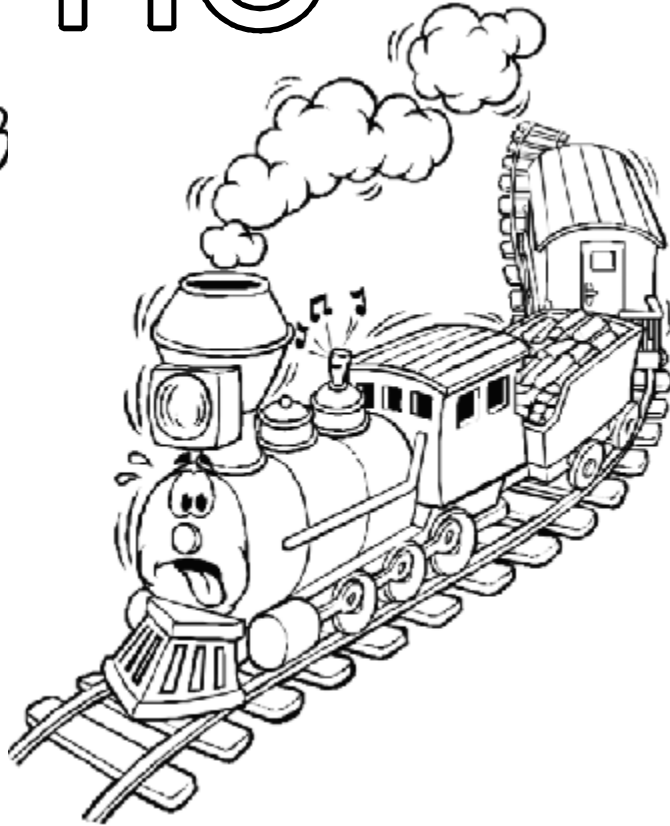

Назови картинки. Раскрась ту из них,  
в которой есть сочетание букв, указанный ниже.

ГУ

